

OE-20U

OE-20U は OPTICAL の 12G/6G/3G/HD/SD-SDI 信号を BNC ケーブルの 12G/6G/3G/HD/SD-SDI 信号へ変換する OE コンバーターです。

■特長

- ✓ 対応フォーマット 12G/6G/3G/HD/SD-SDI、DVB-ASI(270Mbps)
- ✓ リクロックしたフォーマットをランプで表示
- ✓ 最小受光レベル-11dBm 未満のときにランプで表示
- ✓ 光ケーブルにて、EO-20U との組み合わせで約 10~20km の伝送可能 ※1
- ✓ EO-20U→OE-70U や EO-70U→OE-20U 等、設置場所によりミニボックスとモジュールの組み合わせも自由
- ✓ 光波長 OPT IN 1260~1580 nm
- ✓ 光コネクタ LC 型

※1 適合ケーブル: シンプレックス シングルモード光ファイバー

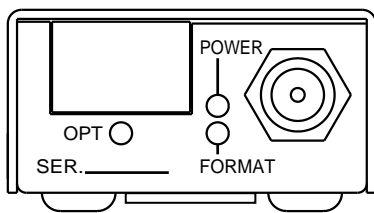

光入力、電源入力

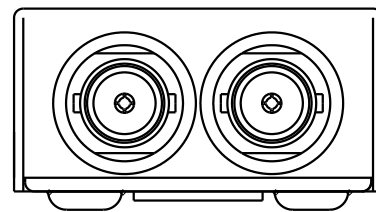

SDI出力

ブロック図

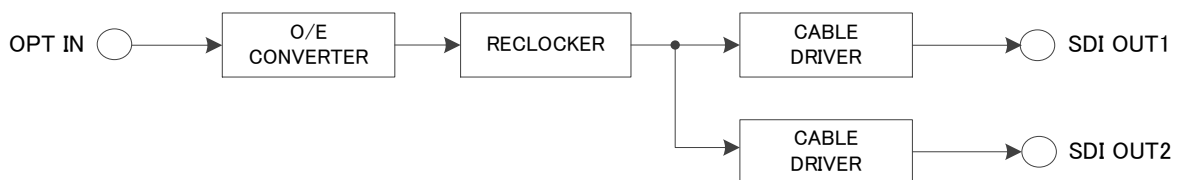

定 格

OE-20U

入力信号

・ OPT IN	SMPTE2082-1、2081-1、424M、292M、259M-C、EN50083-9 準拠 LC 1系統
----------	--

出力信号

・ SDI OUT1, 2	SMPTE2082-1、2081-1、424M、292M、259M-C、EN50083-9 準拠 0.8Vp-p±10%/75Ω、BNC 2系統
---------------	---

映像フォーマット

2160p60/59.94/50/30/29.97/25/24/23.98、
1080p60/59.94/50/30/29.97/25/24/23.98、
1080psF30/29.97/25/24/23.98、1080i60/59.94/50、
720p60/59.94/50、525i、625i

DC IN	DC 5V, 0.5A MAX DCコネクタ(抜け止めロック付き) 1系統
-------	---------------------------------------

質量	160g
----	------

動作温度	0~40°C
------	--------

動作湿度	20~80%RH(ただし結露なき事)
------	--------------------

外形寸法	40(W)×20(H)×80(D)mm (突起物含まず)
------	------------------------------

VAC-5V03AL(付属 AC アダプター)

電源入力	AC 100~240V 50/60Hz, 0.48A category A(平刃)
------	---

電源出力	DC 5V, 3A DC プラグ(抜け止めロック付き)
------	-----------------------------

動作温度	0~40°C
------	--------

動作湿度	20~80%RH(ただし結露なき事)
------	--------------------

USB-DC-CN(Lオプション 電源コネクタ変換ケーブル)

電源入力	DC5V, 4A MAX USB プラグ Type A
------	-----------------------------

ケーブル長	2m±30mm(プラグ含まず)
-------	-----------------

動作温度	0~40°C
------	--------

動作湿度	20~80%RH(ただし結露なき事)
------	--------------------

※ 500mAhのバッテリーで10時間以上駆動可能です。

性能

入力特性

・OPT IN

光波長	1260nm～1580nm
最小入力レベル	-11dBm
最大入力レベル	+1dBm ※1

出力特性

・SDI OUT

信号振幅	0.8V _{p-p} ±10%/75Ω
反射減衰量	5MHz～1.485GHz:15dB 以上、1.485GHz～2.97GHz:10dB 以上 2.97GHz～5.94GHz:7dB 以上、5.94GHz～11.88GHz:4dB 以上
立ち上がり/立ち下がり時間	12G:45ps 以下(20%～80%間)、6G:80ps 以下(20%～80%間)、 3G:135ps 以下(20%～80%間)、HD:270ps 以下(20%～80%間)、 SD:0.4ns～1.5ns(20%～80%間)
オーバーシュート	10%以下
DCオフセット	0V±0.5V 以内
ジッター特性	
アライメント	12G:0.3UI、6G:0.3UI、3G:0.3UI、HD:0.2UI、SD:0.2UI
タイミング	12G:8.0UI、6G:4.0UI、3G:2.0UI、HD:1.0UI、SD:0.2UI

※1 入力レベルは、+1dBm 以下でご使用ください。

使用例

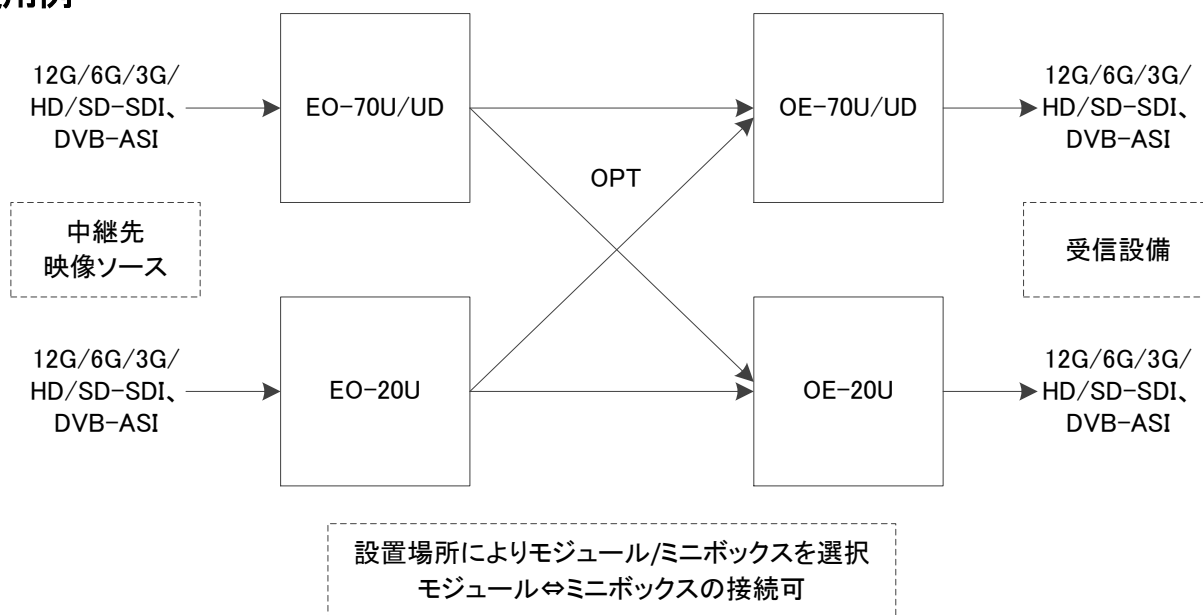

外観図

OE-20U 本体

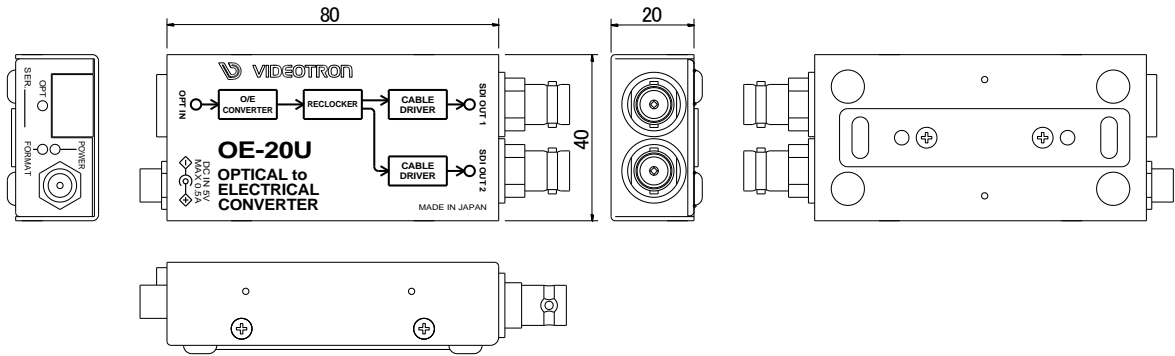

取り付け板使用

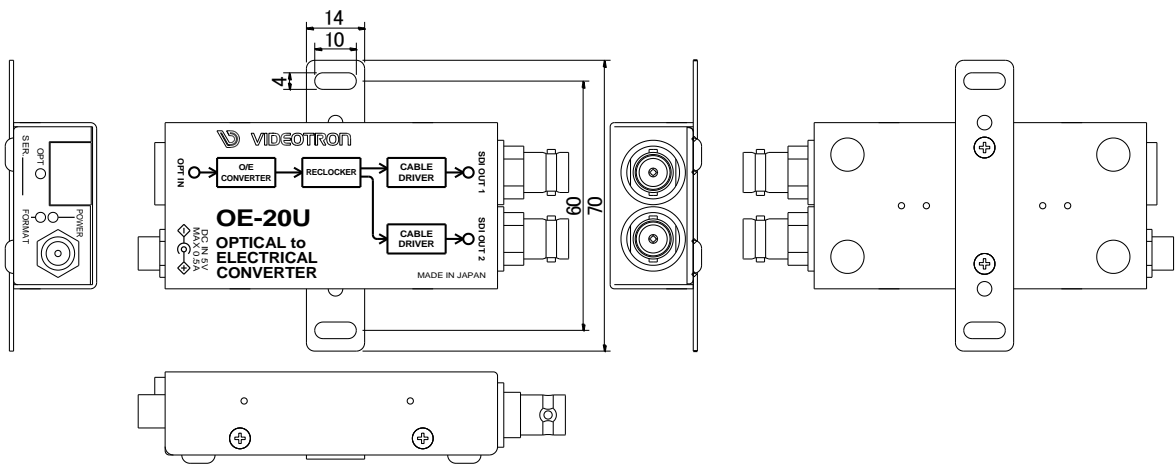

VAC-5V03AL(付属 AC アダプター)

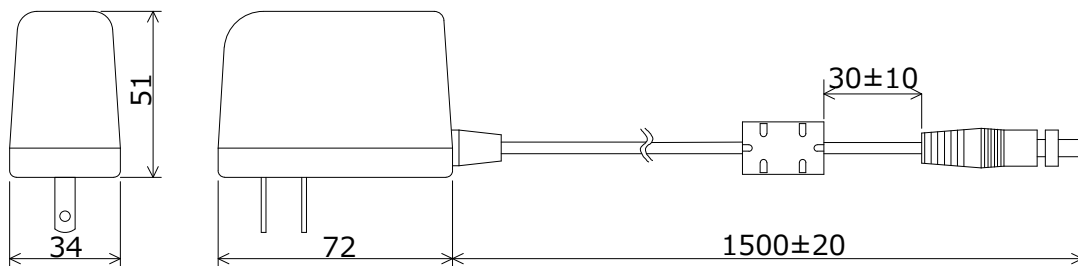

USB-DC-CNL(オプション 電源コネクタ変換ケーブル)

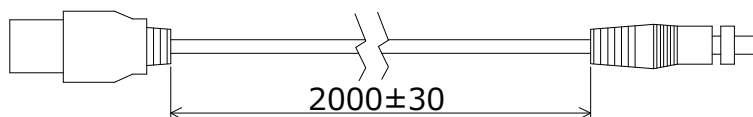

※注 外観及び仕様は変更することがあります。