

3G対応SDI信号分配器



3G対応SDI信号分配器(1×4)
DDA-70S
 希望小売価格 120,000円(税別)
 3G対応 Lv-AsB | SNMP | RoHS

3G対応SDI信号分配器(2CH対応)
DDA-70V
 希望小売価格 190,000円(税別)
 3G対応 Lv-AsB | SNMP | RoHS

DDA-70S、DDA-70Vは、3G/HD/SD-SDI信号対応の分配器です。DDA-70Sは入力を4分配します。DDA-70Vは2系統の独立した入力があり、それぞれ4分配することができます。スイッチの設定で1系統を8分配することもできます。また、どちらの機種も高性能のケーブルイコライザー、マルチレートリクロッカーを内蔵しており、ケーブル長180m(5CFB規格)のHD-SDI信号を受信し分配します。3G/HD/SD-SDI以外の信号はリクロッカーをバイパスします。全出力チャンネル正極性出力に対応しており、DVB-ASI信号(EN50083-9)を全チャンネル分配することが可能です。

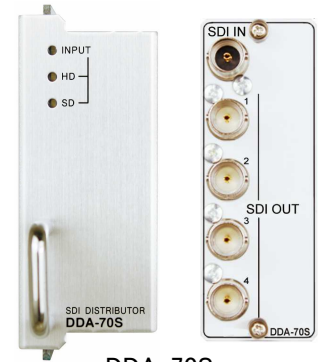

DDA-70S



DDA-70V

特長

- 3G/HD/SD-SDI以外の信号はリクロックせずバッファーして出力 ※1
- 全出力チャンネルDVB-ASI信号(EN50083-9)対応
- SNMPに対応 ※2、※3
- 2系統の信号を各4分配する設定と、1系統の信号を8分配する設定を用途に応じて選択 ※DDA-70Vのみ

※1 270MbpsのDVB-ASI信号はリクロックして出力します。その場合、正面インジケータのSDランプが点灯します。

※2 SNMP対応のVbus筐体が必要です。詳細は弊社までお問い合わせください。

※3 SNMPトラップは、基板の抜き差し、及びリクロックステータスに対応しています。リクロッカーがロックしない周波数の信号(SMPTE 310M-1998等)に対しては、SNMPIによる監視はできません。

分配数に合わせて選べる2モデル。システムのコストダウンを実現します。

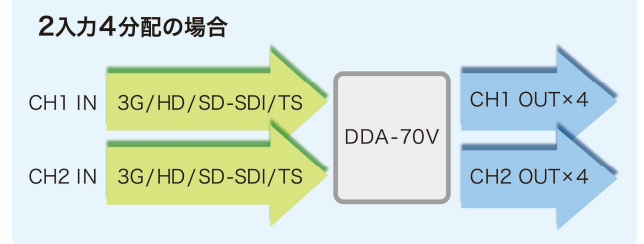
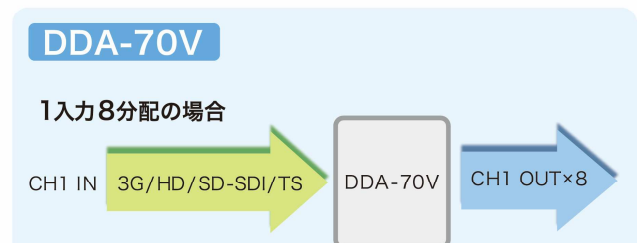
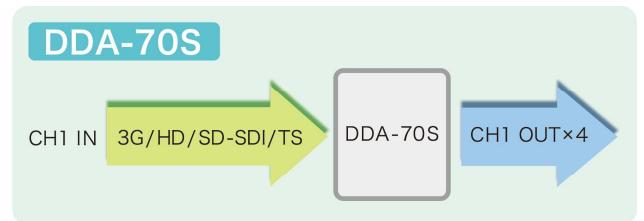
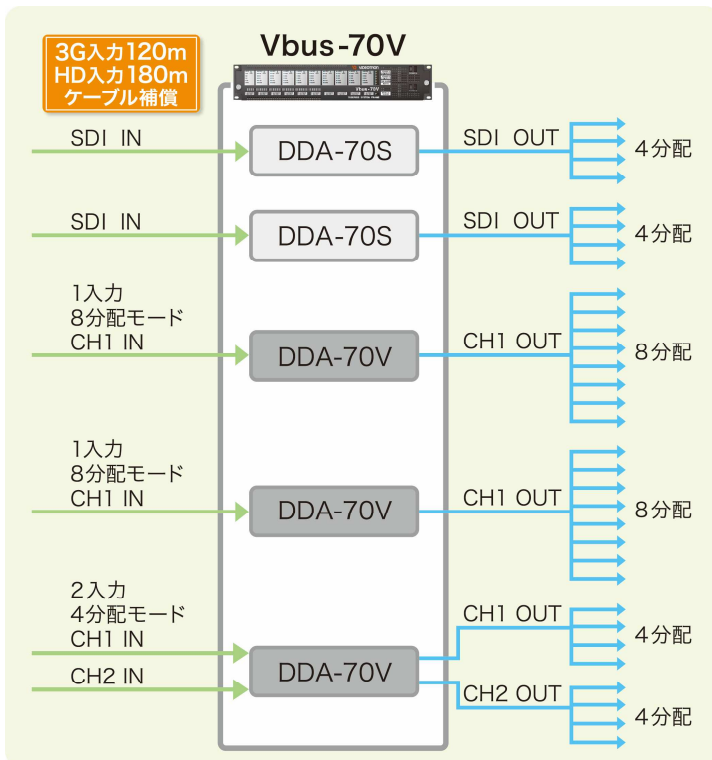

ブロック図

【DDA-70S】

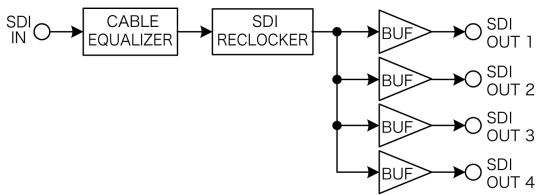

【DDA-70V】

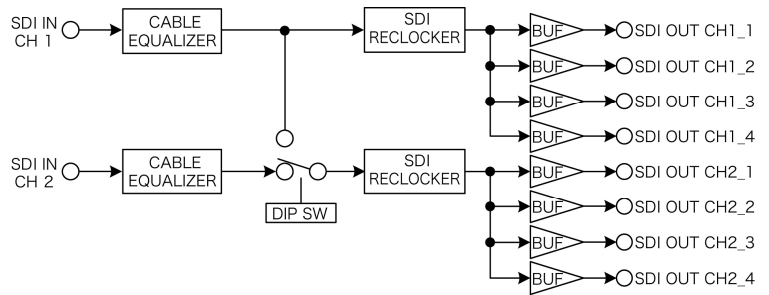

機能	
分配モード設定 ※DDA-70Vのみ	基板上のスイッチで2種類の分配モードを選択します。2系統の信号を各4分配する設定と、1系統の信号を8分配する設定があります。
リクロックステータス表示	モジュール正面のランプで、入力信号のリクロックレートが判別できます。リクロッカーがロックしない信号(SMPTE 310M-1998規格等)を入力した場合、INPUTのランプは点灯しませんが、信号分配はされます。HD-SDI信号、SD-SDI信号を入力した場合は、HD、SDのランプが緑色に点灯します。3G-SDI信号を入力した場合はHDのランプが橙色に点灯します。
ALARM出力	信号未入力時に、筐体の接点ALARM出力端子よりアラーム信号を出力することができます。信号未入力の検出条件は、リクロッカーがロックしていない時です。従って、リクロッカーがロックしない信号(SMPTE 310M-1998規格等)を入力した場合、アラーム信号が出力されます。この機能は基板上のスイッチで有効/無効の設定ができます。
SNMP監視	SNMPトラップは、基板の抜き差し、及びリクロックステータスに対応しています。リクロッカーがロックしない周波数の信号(SMPTE 310M-1998等)に対しては、SNMPによる監視はできません。

性能 (DDA-70S、DDA-70V 共通)	
入力特性	<ul style="list-style-type: none"> SDI IN イコライザー特性 反射減衰量 3G: 120M(5CFB)、HD-SDI: 180M(5CFB)、SD-SDI: 300M(5C2V) 3G: 5MHz~1.485GHz, 15dB以上 / 1.485GHz~2.97GHz, 10dB以上 HD: 5MHz~1.485GHz, 15dB以上、SD: 5MHz~270MHz, 15dB以上
出力特性	<ul style="list-style-type: none"> SDI OUT 信号振幅 反射減衰量 立ち上がり/立ち下がり時間 オーバーシュート DCオフセット ジッター特性 アライメント タイミング 0.8Vp-p±10%/75Ω 3G: 5MHz~1.485GHz, 15dB以上 / 1.485GHz~2.97GHz, 10dB以上、 HD: 5MHz~1.485GHz, 15dB以上、SD: 5MHz~270MHz, 15dB以上 3G: 135ps以下(20%~80%間)、HD: 270ps以下(20%~80%間)、SD: 0.4ns~1.5ns(20%~80%間) 10%以下 0V±0.5V以内 3G: 0.3UI, HD: 0.2UI, SD: 0.2UI 3G: 2.0UI, HD: 1.0UI, SD: 0.2UI

定格		DDA-70S	DDA-70V
入力信号	SDI IN	SMPTE424M, SMPTE292M, SMPTE259M-C, EN50083-9、SMPTE 310M-1998準拠、0.8Vp-p/75Ω、BNC 1系統	SMPTE424M, SMPTE292M, SMPTE259M-C, EN50083-9、SMPTE 310M-1998 準拠、0.8Vp-p/75Ω、BNC 2系統
出力信号	SDI OUT	SMPTE424M, SMPTE292M, SMPTE259M-C, EN50083-9、SMPTE 310M-1998準拠、0.8Vp-p±10%/75Ω、BNC 各1系統	SMPTE424M, SMPTE292M, SMPTE259M-C, EN50083-9、SMPTE 310M-1998 準拠 0.8Vp-p±10%/75Ω、BNC 各2系統
リクロック 対応映像フォーマット		1080p60/59.94/50/30/29.97/25/24/23.98、 1080psF24/23.98、1080i60/59.94/50、720p60/59.94/50、525i、625i	
動作温度 動作湿度		0~40°C 20~80%RH(ただし結露なき事)	
消費電力 質量		2.5VA (5V,0.5A) 0.2kg	3.3VA (5V,0.65A) 0.2kg

Vbus筐体ラインナップ RoHS RoHSに対応しております。

REF入力付き70形筐体10モジュール NEW Vbus-70V SNMP AC 希望小売価格 250,000円(税別)	70形筐体用電源2重化オプション Vbus-70V-01 希望小売価格 30,000円(税別)	REF入力付き73形筐体3モジュール Vbus-73C SNMP AC 希望小売価格 200,000円(税別)	73形筐体用電源2重化オプション Vbus-73C-01 希望小売価格 30,000円(税別)	電源ユニット抜け止めオプション Vbus-73C-03 ※抜け止めが2個付属します。 希望小売価格 5,000円(税別)
REF入力付き74H形筐体4モジュール Vbus-74HC SNMP AC 希望小売価格 200,000円(税別)	74HC形筐体用電源2重化オプション Vbus-74HC-01 希望小売価格 30,000円(税別)	REF入力付き74H形DC筐体4モジュール SNMP DC Vbus-74HC-DC DC 希望小売価格 300,000円(税別)	74HC-DC形筐体用電源2重化オプション Vbus-74HC-DC-01 希望小売価格 70,000円(税別)	REF入力付き74H形AC/DC筐体4モジュール SNMP AC DC Vbus-74HC-AD AC DC 希望小売価格 350,000円(税別)
ラックマウント RM-74 ※Vbus-74HC Vbus-74HC-DC共通。 希望小売価格 20,000円(税別)				
REF入力付き71形筐体1モジュール Vbus-71C SNMP AC 希望小売価格 150,000円(税別)	REF入力付き71形DC筐体1モジュール SNMP DC Vbus-71C-DC DC 希望小売価格 250,000円(税別)	1Uクォーターモデル SNMP AC Vbus-71H AC 希望小売価格 70,000円(税別)	※SNMP、REF入力非対応。 ※ACアダプター付属。 RM-70 希望小売価格 30,000円(税別)	ラックマウントキット RM-70 ※Vbus-71C Vbus-71C-DC Vbus-71H共通。 希望小売価格 30,000円(税別)
				Web Server対応オプション NEW Vbus-Webserver ※Vbus-71Hは未対応。 希望小売価格 20,000円(税別)



ビデオトロン株式会社

<http://www.videotron.co.jp> e-mail:sales@videotron.co.jp

本社営業部/サポートセンター 〒193-0835 東京都八王子市千人町2-17-16

TEL:042-666-6311 FAX:042-666-6319

大阪営業所

〒534-0025 大阪府大阪市都島区片町2-2-48 JEI京橋ビル3F

TEL:06-6355-6257 FAX:06-6355-6256

外観および仕様は予告無しに変更することがあります。このカタログの記載内容と希望小売価格は2017年12月現在のものです。 SR00 (DDA-70S) SR01 (DDA-70V) 101674R03